



АКЦИОНЕРНОЕ ОБЩЕСТВО
"ПРОЕКТНЫЙ ИНСТИТУТ "АЛТАЙКОММУНПРОЕКТ"
РУБЦОВСКИЙ КОМПЛЕКСНЫЙ ОТДЕЛ

Заказчик: "ЖСК-3"

Ремонт дворовой территории в рамках муниципальной программы
по адресу: ул. Карла Маркса, 225 г.Рубцовск, Алтайский край

ДИЗАЙН-ПРОЕКТ

1372-3-216-17 ГП - Генеральный план

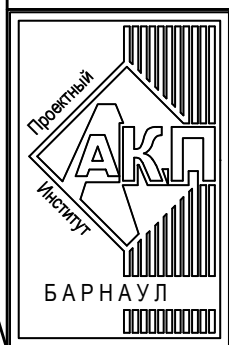

АКЦИОНЕРНОЕ ОБЩЕСТВО
"ПРОЕКТНЫЙ ИНСТИТУТ "АЛТАЙКОММУНПРОЕКТ"
РУБЦОВСКИЙ КОМПЛЕКСНЫЙ ОТДЕЛ

Заказчик: "ЖСК-3"

Ремонт дворовой территории в рамках муниципальной программы
по адресу: ул. Карла Маркса, 225 г.Рубцовск, Алтайский край

ДИЗАЙН-ПРОЕКТ

1372-3-216-17 ГП - Генеральный план

Начальник отдела

П. Г. Савицкий

Главный инженер проекта

Е. Г. Черкашина

2017

Ведомость рабочих чертежей дизайн-проекта

Лист	Наименование	Примечание
1	Общие данные.	
2	Генплан. Схема демонтажа элементов покрытия, малых форм архитектуры. М 1:500.	
3	Разбивочный план. М 1:500.	
4	План покрытий. М 1:500. Узел 1.	
5	Узлы 2÷5. М 1:20.	
6	План расстановки малых архитектурных форм. М 1:500.	

Ведомость ссылочных и прилагаемых документов

Обозначение	Наименование	Примечание
	Ссылочные документы	
Серия 3.503-71/88	Дорожные одежды автомобильных дорог общего пользования. Материалы для проектирования.	
	Прилагаемые документы	
1372-3-216-17 ГП.С	Спецификация материалов	1 лист

Характеристика земельного участка

Участок благоустройства расположен в центральной части г.Рубцовска по ул.Карла Маркса, 225. Участок представляет собой придомовую территорию жилого дома №225 по ул.Карла Маркса.

Участок имеет существующее благоустройство:

- отмостка шириной 1,0 м по периметру жилого дома с покрытием из асфальтобетона;
- площадки перед входами в подъезды с покрытием из асфальтобетона;
- с восточной стороны земельного участка расположена детская площадка с полуразрешенными малыми формами архитектуры;
- внутридворовой проезд с покрытием из асфальтобетона. Покрытие находится в полуразрушенном состоянии;
- газон и цветники;
- древесно-кустарниковые насаждения.

В подземном пространстве участка проходит сеть канализации, сеть водопровода, тепловая сеть, газопровода, слаботочный и высоковольтный кабель.

Подъезд пожарных машин может осуществляться с северной стороны - от проспекта Рубцовского.

Проектная документация разработана в соответствии с градостроительным планом земельного участка; заданием на проектирование, градостроительным заданием и сводами правил, устанавливающих требования по обеспечению безопасной эксплуатации зданий, строений, сооружений и безопасного использования прилегающих к ним территорий, с соблюдением технических условий.

Гл. инженер проекта

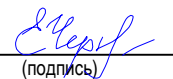
(подпись)

Черкашина Е.Г.
(фамилия)

10.2017
(дата)

Проектные предложения

Перед началом работ по благоустройству территории необходимо демонтировать бетонный бортовой камень вдоль существующего внутридворового проезда. Общая длина демонтируемого бортового камня составляет 236,4 м.

Для устройства нового покрытия игровой площадки П1 необходимо срезать грунт на глубину 0,1м на всей площади П1 и срезать насыпи, высотой 0,5м (Общий объем грунта 69,62 м³). Грунт с площадки П1 распределить на территории площадки дома в районе тепловой сети. Существующие малые формы подлежат демонтажу.

Проектом предлагается выполнить благоустройство придомовой территории с устройством:

- выравнивающего слоя по покрытию проезда из щебеночного плотного асфальтобетона;
- нового покрытия из плотного щебеночного асфальтобетона на площадке для временного хранения автомобилей жителей дома;
- нового покрытия детской площадки, расположенной в восточной части придомовой территории из песка мелкого из отсевов дробления;
- нового покрытия спортивной площадки и площадки хозяйственной зоны из песчаного асфальтобетона, с устройством ограждения по периметру площадки;
- нового бортового камня БР 78.30.16 ГОСТ 6665-91 вдоль покрытия проезда и площадки для временного хранения автомобилей жителей дома из асфальтобетона;
- нового бортового камня БР 78.20.8 ГОСТ 6665-91 вдоль покрытия спортивной площадки и хоз.зоны;
- расстановку малых форм архитектуры.

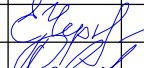
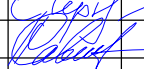
						1372-3-216-17 ГП		
						Ремонт дворовой территории в рамках муниципальной программы по адресу: ул. Карла Маркса, 225 в г.Рубцовске Алтайского края		
Изм.	Кол.	Лист.	№ док	Подпись.	Дата	Стадия	Лист	Листов
Разработал		Морозова				П	1	6
ГИП		Черкашина				Общие данные		
Нач.отдела		Савицкий						

Генплан.

Схема демонтажа элементов покрытия, малых форм архитектуры.
М 1:500.

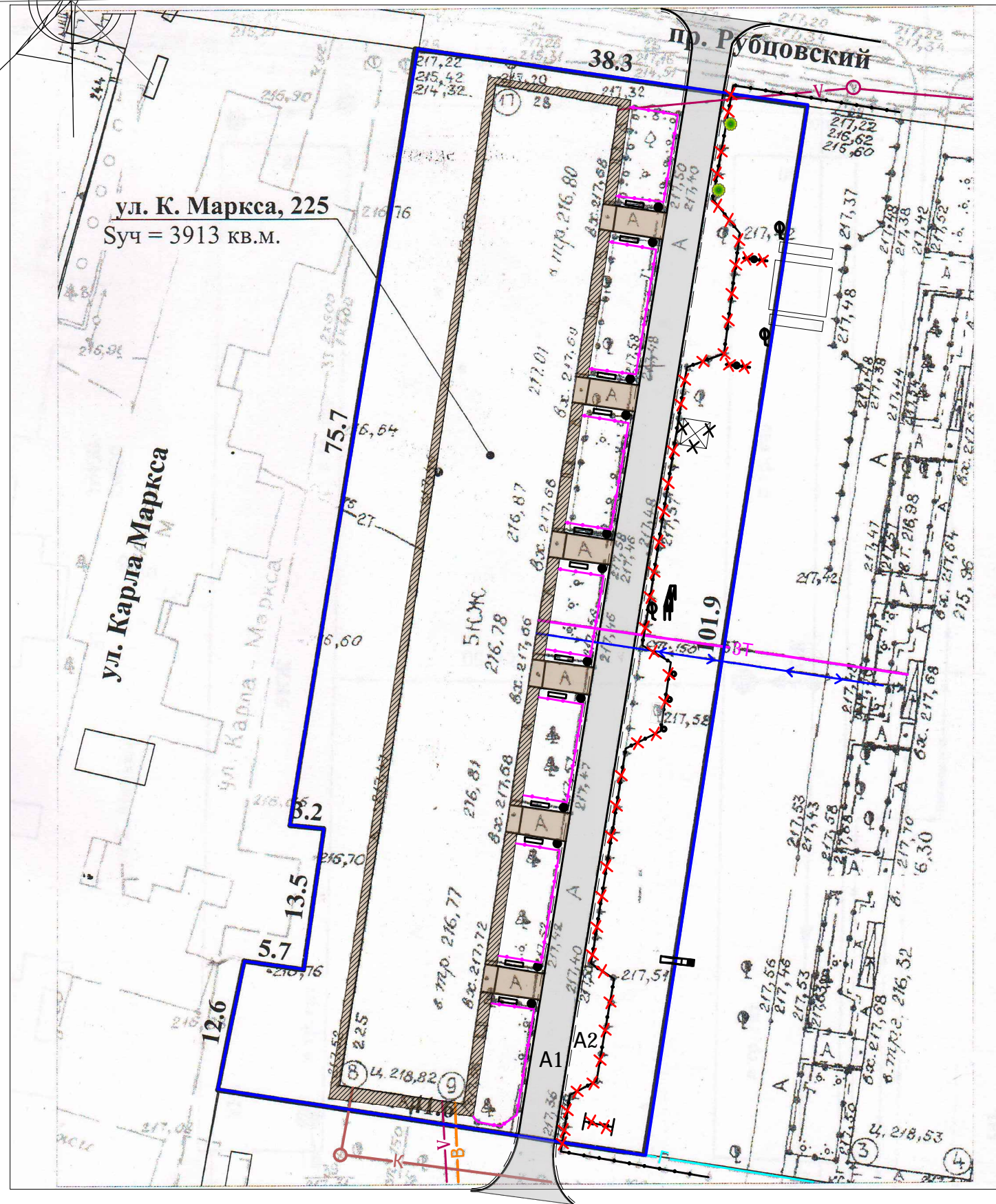

№ п/п	Наименование видов работ	Ед. изм.	Колич.	Примечание
1	Демонтаж асфальтобетонного покрытия проезда А 1 (толщ.0,05м)	м ²	423,65	(срезать)
2	Демонтаж песчаного асфальтобетонного покрытия А 2	м ³	2,0	36,6м ²
3	Демонтаж малых форм архитектуры (общий вес 220 кг)	шт	3	
4	Демонтаж металлического ограждения (снятие панелей 56шт., демонтаж столбов 57шт., общий вес ограждения 2,85т)	п.м.	113,3	
5	Демонтаж бортового камня БР 100.30.15 ГОСТ 6665-91 по покрытию А1	п.м.	236,4	

УСЛОВНЫЕ ОБОЗНАЧЕНИЯ

- - граница земельного участка жилого дома
- К — - сеть канализации, проходящая по участку
- В — - сеть водопровода, проходящая по участку
- Г — - сеть газопровода, проходящая по участку
- ЗТ — - тепловая сеть, проходящая по участку
- V — - слаботочный связи, проходящий по участку
- ↔ - силовой кабель, проходящий по участку
- ⊠ - демонтируемая песочница
- ⊠⊠ - Демонтируемые качели двойные на металлических стойках
- ⊠⊠ - Демонтируемая стойка для сушки белья (2шт.)
- ⊠ - Существующий турник
- ▭ - Существующая скамейка
- - Существующая урна
- — — — — демонтируемое существующее ограждение площадки, высотой 1,2м
- — — — — Существующее газонное ограждение полисадников, высотой 0,5м
- — — — — Переносимая горка (150кг)











					1372-3-216-17 ГП			
					Ремонт дворовой территории в рамках муниципальной программы по адресу: ул. Карла Маркса, 225 в г.Рубцовске Алтайского края			
Изм.	Кол.	Лист.	№ док	Подпись	Дата	Стадия	Лист	Листов
Разработал	Морозова			<i>Морозова</i>		П	2	
ГИП	Черкашина			<i>Черкашина</i>		Генплан. Схема демонтажа элементов покрытий, малых форм архитектуры. М 1:500.		ПИ "Алтайкомунпроект"
Нач.отдела	Савицкий			<i>Савицкий</i>				

Разбивочный план.
М 1:500.

ЭКСПЛИКАЦИЯ ЗДАНИЙ И СООРУЖЕНИЙ

Номер по плану	Наименование	Примечание
1	Здание жилого дома, придомовая территория которого устраивается	Сущ.
2	Смежные здания жилых домов	Сущ.

УСЛОВНЫЕ ОБОЗНАЧЕНИЯ

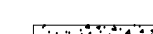
-  - граница земельного участка жилого дома
-  - сеть канализации, проходящая по участку
-  - сеть водопровода, проходящая по участку
-  - сеть газопровода, проходящая по участку
-  - тепловая сеть, проходящая по участку
-  - кабель связи, проходящий по участку
-  - кабель, проходящий по участку
-  - асфальтобетонное покрытие проезда, выравнивающее покрытие А1
-  - асфальтобетонное покрытие проезда, новое покрытие А2
-  - покрытие из песчаного асфальтобетона, существующее
-  - асфальтобетонное покрытие отмотки, существующее
-  - покрытие из песчаного асфальтобетона, новое покрытие А3
-  - Проектируемое покрытие игровой площадки из мелкого песка из отсевов дробления марки 800 (новое покрытие) П1
-  - газон существующий, сохраняемый
-  - Уклон в промилле (‰)
-  - Направление уклона
-  - Расстояние (м), на котором действует данный уклон

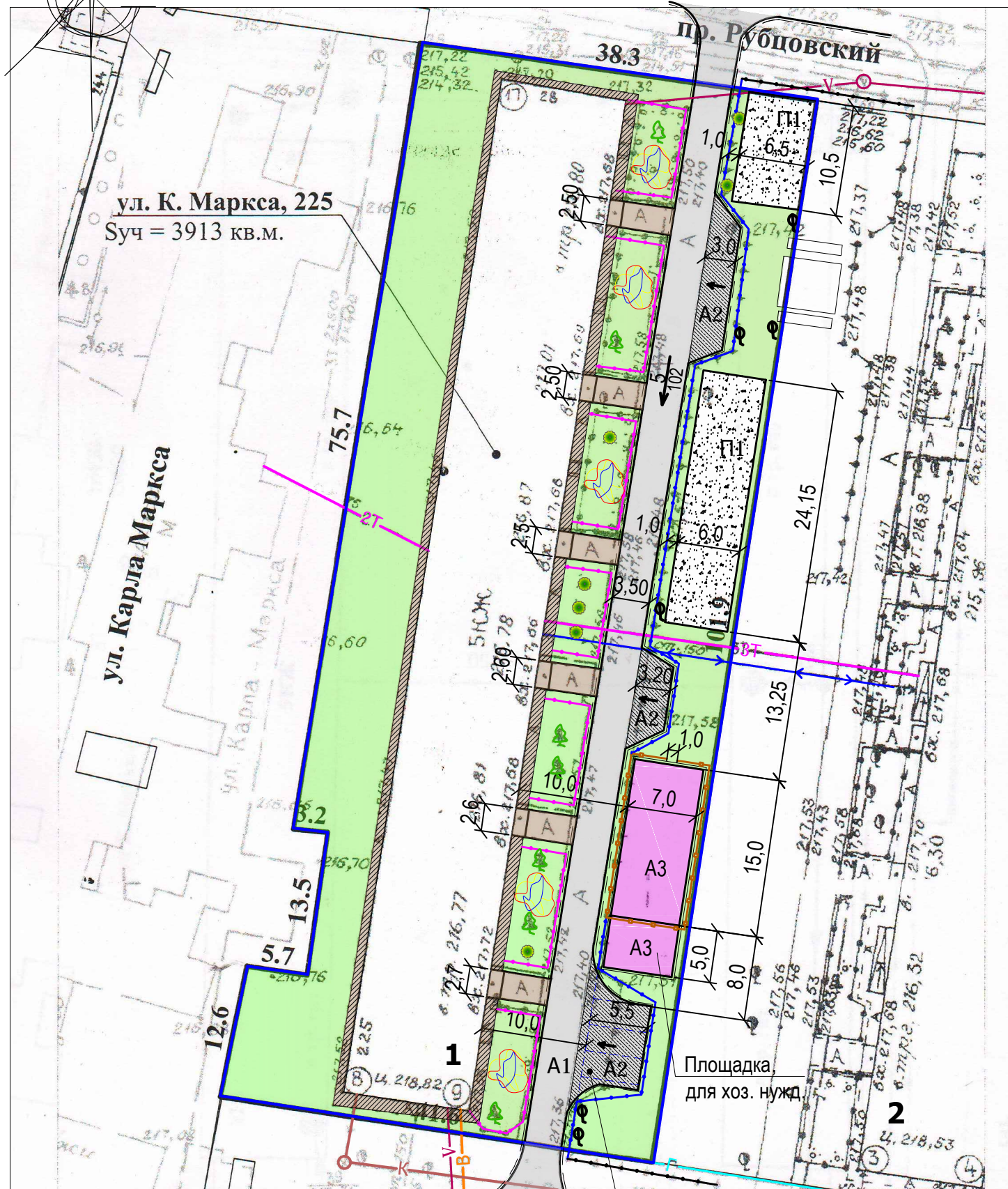

ул. К. Маркса, 225
Суч = 3913 кв.м.

ул. Карла Маркса

пр. Рубцовский

Площадка для хоз. нужд

Временная парковка на 3 машино-места

						1372-3-216-17 ГП		
						Ремонт дворовой территории в рамках муниципальной программы по адресу: ул. Карла Маркса, 225 в г.Рубцовске Алтайского края		
Изм.	Кол.	Лист.	№ док	Подпись.	Дата			
Разработал	Морозова			<i>Moz</i>		Стадия	Лист	Листов
						П	3	
ГИП	Черкашина			<i>Cherkashina</i>		Разбивочный план. М 1:500.		
Нач.отдела	Савицкий			<i>Savitskiy</i>				

План покрытий.
М 1:500.

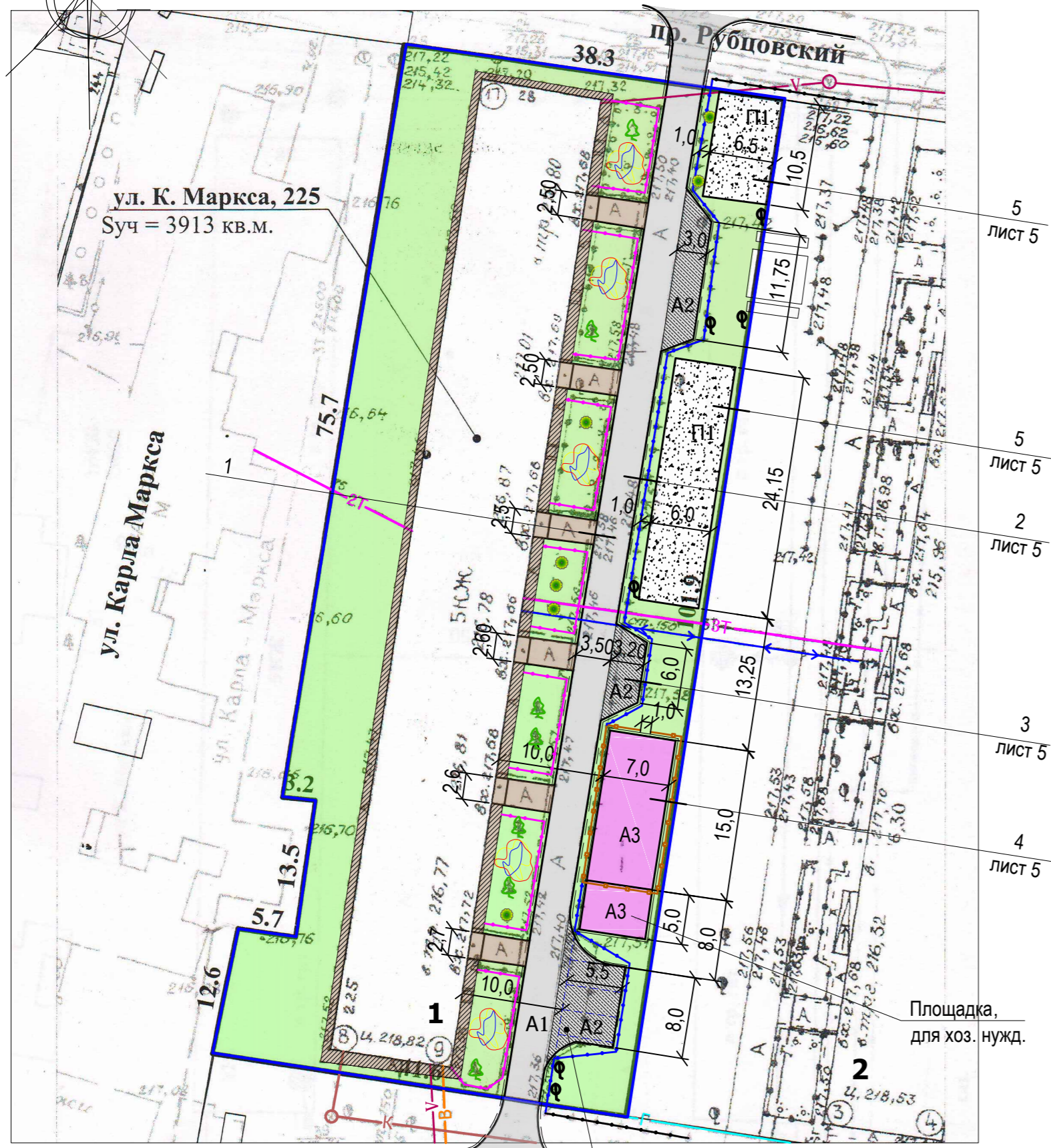

ул. К. Маркса, 225
Суч = 3913 кв.м.

ул. Карла Маркса

Временная парковка
на 3 машино-места

Площадка,
для хоз. нужд.

УСЛОВНЫЕ ОБОЗНАЧЕНИЯ

- асфальтобетонное покрытие проезда, выравнивающее покрытие А1
- асфальтобетонное покрытие проезда, новое покрытие А2
- покрытие из песчаного асфальтобетона, существующее
- асфальтобетонное покрытие отмотки, существующее
- покрытие из песчаного асфальтобетона, новое покрытие А3
- Проектируемое покрытие игровой площадки из мелкого песка из отсевов дробления марки 800 (новое покрытие) П1
- газон существующий, сохраняемый
- Проектируемый бортовой камень БР 78.30.16 ГОСТ 6665-91
- Проектируемый бортовой камень БР 78.20.8 ГОСТ 6665-91

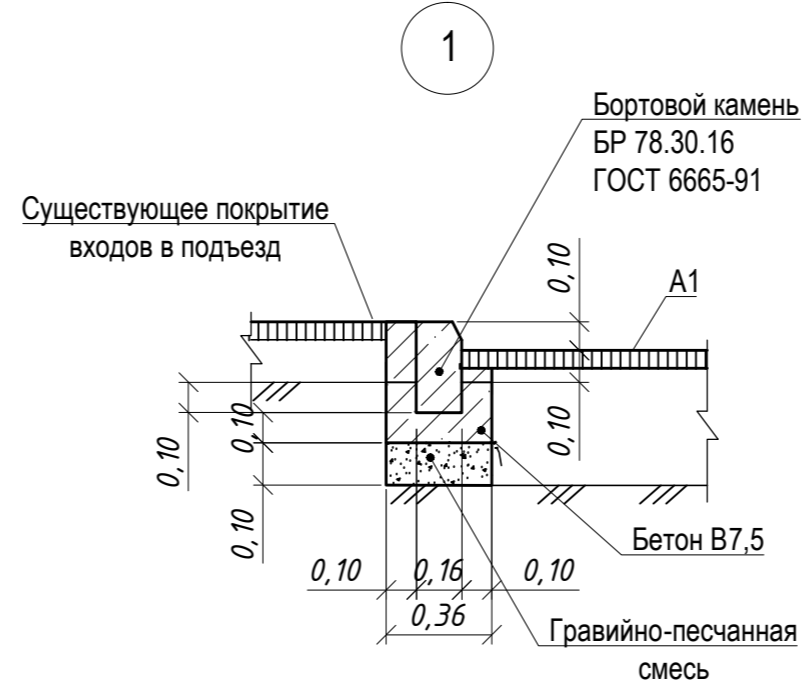

В местах прохождения инженерных сетей бортовой камень устанавливать на гравийно-песчанном основании.

ЭКСПЛИКАЦИЯ ЗДАНИЙ И СООРУЖЕНИЙ

Номер по плану	Наименование	Примечание
1	Здание жилого дома, придомовая территория которого устраивается	Сущ.
2	Смежные здания жилых домов	Сущ.

Ведомость проездов, тротуаров, дорожек, площадок

№ п/п	Наименование	Тип	Площадь покрытия, м ²	Примечания
1	Выравнивающее покрытие проезда из щебеночного асфальтобетона	А1	423,65	Выравн. слой L _{БР 78.30.16} =194,62м
2	Покрытие площадки из щебеночного асфальтобетона	А2	126,00	Новое покрытие L _{БР 78.30.16} =58,20м
3	Покрытие спортивной площадки из песчаного асфальтобетона	А3	140,00	Новое покрытие L _{БР 78.20.8} =54,00м
4	Покрытие игровой площадки из мелкого песка из отсевов дробления марки 800	П1	213,15	Новое покрытие

УСЛОВНЫЕ ОБОЗНАЧЕНИЯ

- граница земельного участка жилого дома
- сеть канализации, проходящая по участку
- сеть водопровода, проходящая по участку
- сеть газопровода, проходящая по участку
- тепловая сеть, проходящая по участку
- кабель связи, проходящий по участку
- кабель, проходящий по участку

						1372-3-216-17 ГП		
						Ремонт дворовой территории в рамках муниципальной программы по адресу: ул. Карла Маркса, 225 в г.Рубцовске Алтайского края		
Изм.	Кол.	Лист.	№ док	Подпись	Дата	Стадия	Лист	Листов
Разработал		Морозова		<i>Moz</i>		П	4	
ГИП		Черкашина		<i>Cherkashina</i>		План покрытий. М 1:500. Узел 1.		ПИ "Алтайкоммунпроект"
Нач.отдела		Савицкий		<i>Savitskiy</i>				

Асф.бетон плотный из горячей
мелкозернистой щебеночной смеси тип
"Б" II марки ГОСТ9128-2013 h=0.075 м
Розлив вяжущих
Существующее покрытие

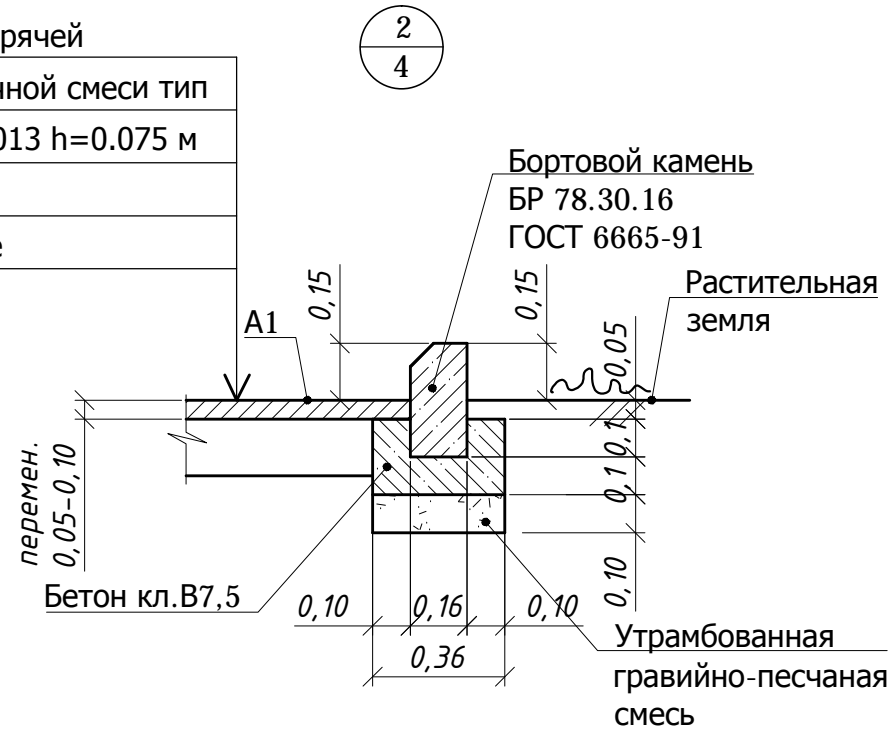

Асф.бетон плотный из горячей
мелкозернистой щебеночной смеси
тип "Б" II марки ГОСТ9128-2013 - 0.06 м
Розлив вяжущих
Щебень фракционированный уложенный
по способу заклинки ГОСТ8267-94 -0.18м
Песок средней крупности - 0.10 м

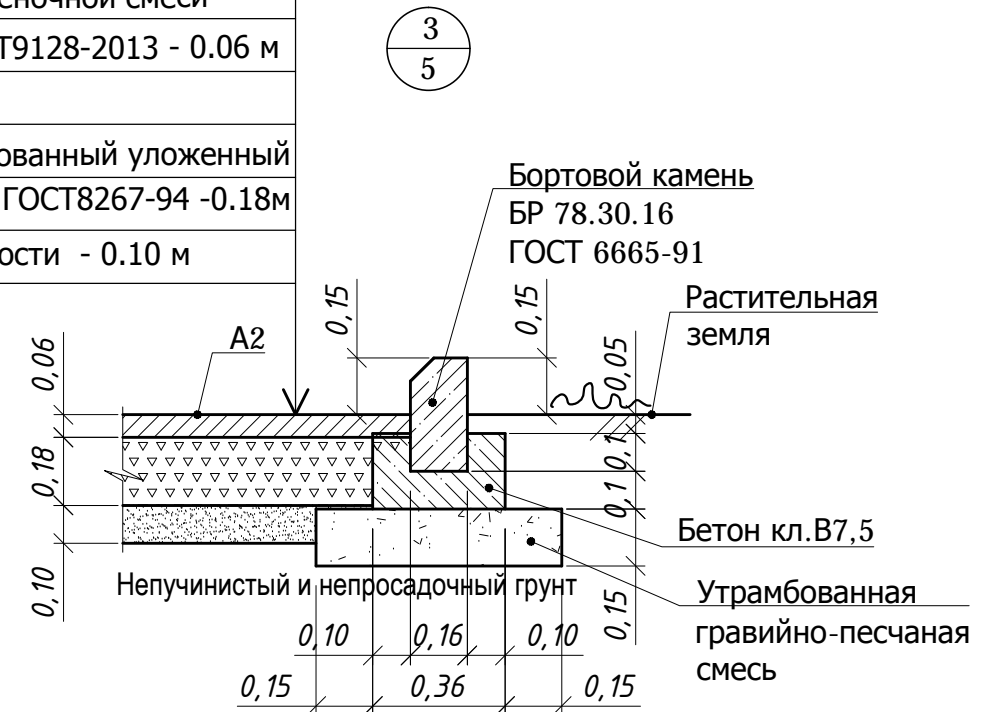

Асфальтобетон песчаный тип "Г",
II класса- 0.04 м
Розлив вяжущих
Гравийно-песчаная смесь - 0.12 м
Уплотненный грунт основания

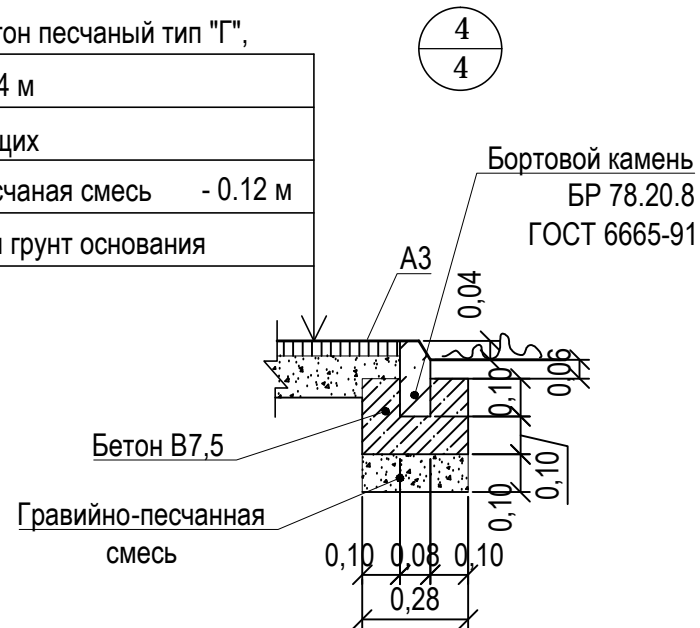

Мелкий песок из отсевов
дробления марки 800 h=0.15м

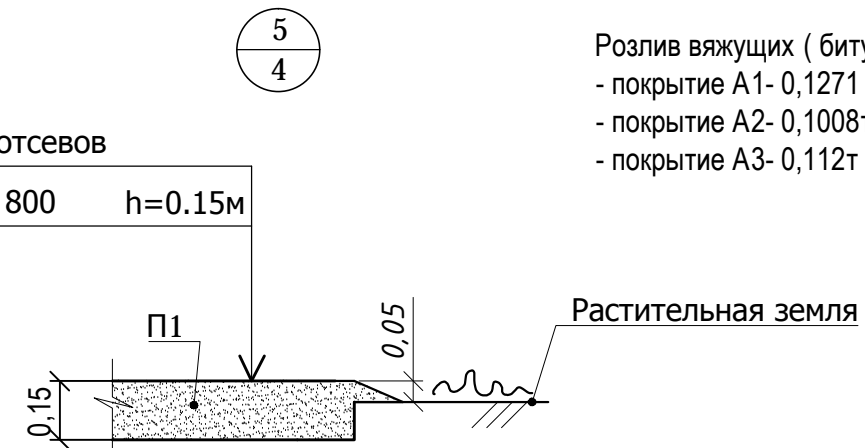

Розлив вяжущих (битумы дорожные жидкие СГ 70 / 130):
- покрытие А1- 0,1271 т
- покрытие А2- 0,1008т
- покрытие А3- 0,112т

Размеры определены в масштабе контрольно-геодезической съемки и требуют уточнения на местности .
Высота бортового камня в местах пересечения тротуаров с проезжей частью , а так же перепад высот бордюров вдоль газонов , примыкающим к путям пешеходного движения , не должен превышать 0,04 м.

На внутридворовом проезде А1 имеется разрушение дорожного покрытия , глубокие выкрашивание и застои воды .
Проектом предлагается выполнить ремонт асфальтобетонного покрытия разрушенной части с устройством подстилающего и технологического слоя . Для устройства подстилающего слоя проектом предлагается использовать песок ГОСТ 8267-2009. Толщина слоя равна 0,06м. Для устройства технологического слоя проектом предлагается использовать щебень ГОСТ 8267-2009. Толщина слоя зависит от глубины выкрашивания покрытия А 1. После устройства подстилающего и технологического слоя начинается устройства слоя покрытия с соблюдением требований ТР 103-00 "Технические рекомендации по устройству дорожных конструкций с применением асфальтобетона "

Расход материалов на ремонт покрытия А 1:
-щебень ГОСТ 8267-2009 h_{ср}=0,12м - 0,9м³;
-песок ГОСТ 8267-2009 - 0,45м³.

					1372-3-216-17 ГП			
					Ремонт дворовой территории в рамках муниципальной программы по адресу: ул. Карла Маркса, 225 в г.Рубцовске Алтайского края			
Изм.	Кол.	Лист.	№ док	Подпись.	Дата	Стадия	Лист	Листов
				<i>Морозова</i>		П	5	
ГИП		Черкашина		<i>Черкашина</i>		Узлы 2÷5. М 1:20.		ПИ "Алтайкомунпроект"
Нач.отдела		Савицкий		<i>Савицкий</i>				

План расстановки малых архитектурных форм.
М 1:500.

Ведомость малых архитектурных форм и переносных изделий

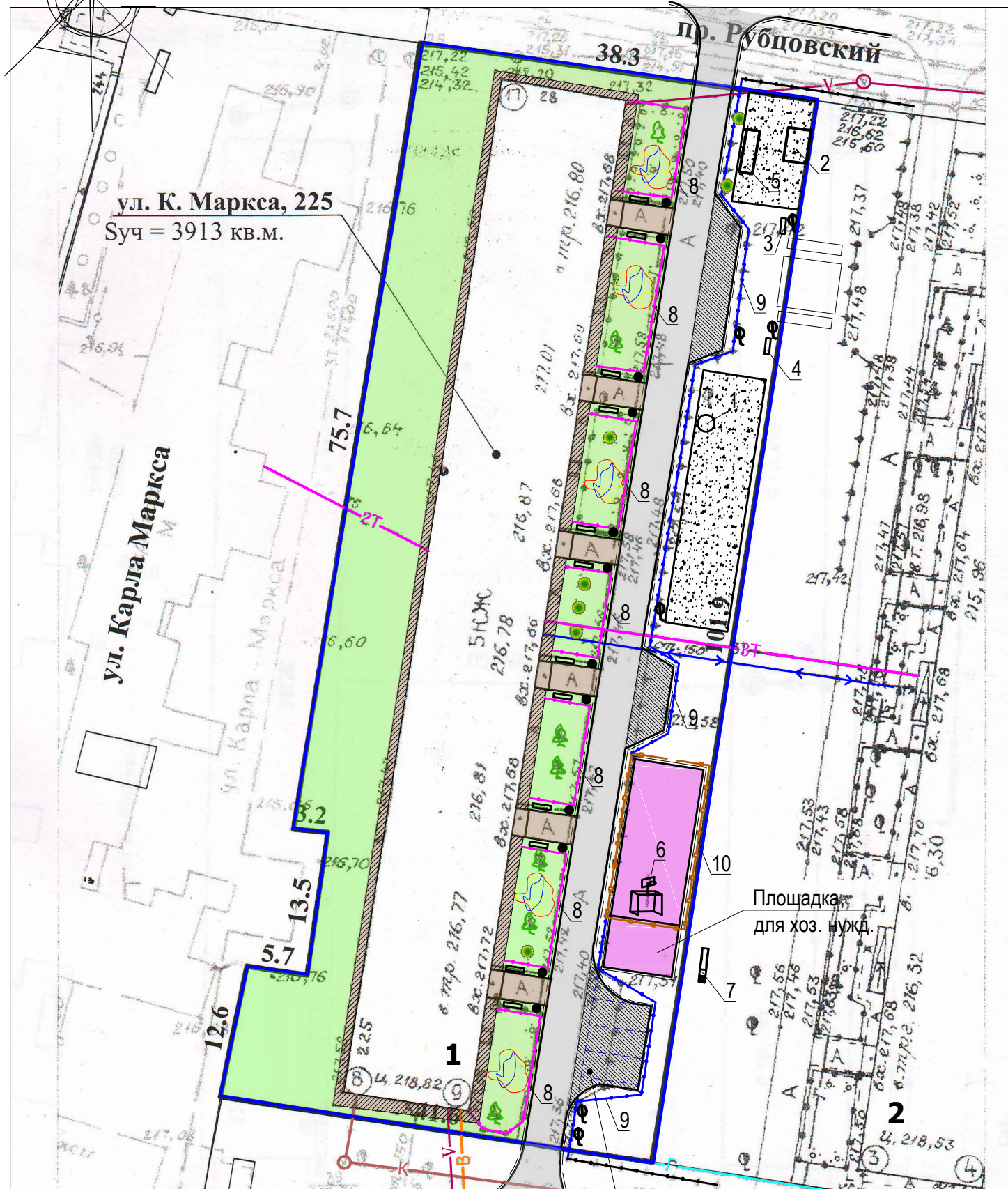

Временная парковка
на 3 машино-места

Поз.	Обозначение	Наименование	Кол.	Примечания
1	○	Карусель КР-05 (арт.2063)	1	ООО"Игрокомплекс",г.Барнаул
2	□	Игровой комплекс ИК-16	1	ООО"Игрокомплекс",г.Барнаул
3	▬	Скамья С-05	1	ООО"Игрокомплекс",г.Барнаул
4	▬	Скамья С-06	1	ООО"Игрокомплекс",г.Барнаул
5	▬	Диван-качеля (арт. 2607)	1	ООО"САН",г.Барнаул
6	⊞	Футбольные ворота с баскетбольным щитом	1	ООО"Игрокомплекс",г.Барнаул
7	⊞	Существующая горка	1	Переносимая
Ограждение участка				
8	—●—	Ограждение газонное	-	Существующее
9	—●—	Ограждение Medium 2D, высотой 1,0м	42	ООО"Алтаймастер",г.Барнаул
10	—●—	Ограждение Medium 2D, высотой 2,5м	19	ООО"Алтаймастер",г.Барнаул
ГОСТ 26633-2009		Фундаменты столбов ограждения Бетон В15, F75	63	V _{ед.} =0,085м ³ ΣV=5,36м ³
		Фундаменты под установку игровых комплексов; бетон В15, F75; 0,2м ³	-	V _{общ.} =4,25м ³
		Фундаменты под лавочки; бетон В7,5 F75	2	V _{общ.} =0,22м ³

Проектом предлагается выполнить ограждение детской площадки из ограждения Medium 2D, высотой 1,0м и ограждение спортивной площадки, высотой 2,5м. Способ изготовления - сборная конструкция. Защитное покрытие столбов - в заводском исполнении.

Фундаменты столбов ограждения предлагается выполнить Ø300мм и глубиной 1,20 м от уровня земли. Общий расход бетона класса В 15 на фундаменты ограждения - 5,36м³. Ямы для устройства фундаментов ограждения выполнять механизированным способом.

Фундаменты для устройства игровых комплексов предлагается выполнить сечением 0,5х0,5м и глубиной 1,0м от уровня земли (под каждую стойку). Общий расход бетона класса В 15 на фундаменты ограждения - 4,25 м³ (в том числе для установки существующей горки). Расход бетона В7,5 на установку скамеек - 0,22м³.

Установка малых форм показана условно, требуется корректировка на местности (по факту установки).

						1372-3-216-17 ГП		
						Ремонт дворовой территории в рамках муниципальной программы по адресу: ул. Карла Маркса, 225 в г.Рубцовске Алтайского края		
Изм.	Кол.	Лист.	№ док	Подпись.	Дата			
Разработал	Морозова		<i>Морозова</i>			Стадия	Лист	Листов
						П	6	
ГИП	Черкашина		<i>Черкашина</i>			План расстановки малых архитектурных форм. М 1:500.		
Нач.отдела	Савицкий		<i>Савицкий</i>					

Позиция	Наименование и техническая характеристика	Тип, марка, обозначение документа, опросного листа	Код оборудования, изделия материала	Завод-изготовитель	Ед. изм.	Кол-во	Масса, ед., кг	Примечание
Малые архитектурные формы и переносны изделия								
1.	Карусель КР-05	Арт. 2063		ООО"Игрокомплекс"	шт.	1	80кг	г.Барнаул
2.	Игровой комплекс ИК-16	Арт. 1001		ООО"Игрокомплекс"	шт.	1	150кг	г.Барнаул
3.	Скамья С-05	Арт. 6003		ООО"Игрокомплекс"	шт.	1	20кг	г.Рубцовск
4.	Скамья С-06	Арт. 6005		ООО"Игрокомплекс"	шт.	1	25кг	г.Рубцовск
5.	Диван-качеля	Арт. 2607		ООО"САН"	шт.	1	50кг	г.Барнаул
6.	Футбольные ворота с баскетбольным щитом В-03 (с сетками)	Арт. 3205		ООО"Игрокомплекс"	шт.	1	180кг	г.Барнаул
7.	Ограждение Medium 2D, 2500x1030мм			ООО"Алтаймастер"	п.м.	105,0		г.Барнаул
8.	Ограждение Medium 2D, 2500x2430мм			ООО"Алтаймастер"	п.м.	45,5		г.Барнаул
Материалы								
1.	Асфальтобетон плотный из горячей мелкозернистой щебеночной смеси. Битум БНД 90/130	Тип "Б" II марки, ГОСТ 9128-2013			т	92,04		Объемный вес 2,34т/м ³
2.	Асфальтобетон песчаный	Тип "Г" II марки, ГОСТ 9128-2013			т	12,82		Объемный вес 2,29т/м ³
3.	Щебень фракцией 40-70мм, E _{ож} =600 кг/см уложенный по способу заклинки	ГОСТ 8267-94			м ³	23,58		
4.	Гравийно-песчаная смесь	ГОСТ 25607-94			м ³	31,07		
5.	Песок средней крупности				м ³	11,60		
6.	Бетон кл. В7,5				м ³	16,97		в т.ч. на установку бортовых камней
7.	Бетон кл. В15				м ³	9,61		
8.	Песок мелкий из отсевов дробления марки М800				м ³	31,97		
Элементы проездов, тротуаров из сборных конструкций								
1.	Камни бортовые бетонные дорожные , 780x300x160мм	ГОСТ 6665-91		г.Рубцовск, ИП Секрета А.С.	шт.	325		
2.	Камни бортовые бетонные тротуарные , 780x200x80мм	ГОСТ 6665-91		г.Рубцовск, ИП Секрета А.С.	шт.	70		

Расход материалов дан без учета коэффициентов на уплотнение.

						1372-3-216-17 ГП.С		
						Ремонт дворовой территории в рамках муниципальной программы по адресу: ул. Карла Маркса, 225 в г.Рубцовске Алтайского края		
Изм.	Кол.	Лист	Док.	Подпись	Дата			
Разработал	Морозова			<i>Морозова</i>				
						Стадия	Лист	Листов
						п	1	1
ГИП		Черкашина		<i>Черкашина</i>		Спецификация материалов		
Нач.отдела		Савицкий		<i>Савицкий</i>				
						ПИ "Алтайкомунпроект"		