

ООО "ЛАГОВИК"

ОТ КОНЦЕПЦИИ ДО СТРОИТЕЛЬСТВА

Общество с ограниченной ответственностью «ЛАГОВИК»

Выписка из реестра членов саморегулируемой организации
№6730082208-20221227-1729 от 27 декабря 2022 г. СРО-П-196-14022018

Заказчик: Администрация города Рубцовска Алтайского края

«Общественная территория "Парк-Набережная на правом берегу реки Алей"»

ПРОЕКТНАЯ ДОКУМЕНТАЦИЯ

Раздел 5.

Сведения об инженерном оборудовании, о сетях и системах инженерно-технического обеспечения

Подраздел 3.

Система водоотведения

2023.187-П-ИОСЗ

Том 5.3.

2023

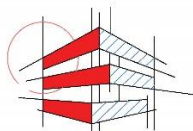

ООО "ЛАГОВИК"

ОТ КОНЦЕПЦИИ ДО СТРОИТЕЛЬСТВА

Общество с ограниченной ответственностью «ЛАГОВИК»

Выписка из реестра членов саморегулируемой организации
№6730082208-20221227-1729 от 27 декабря 2022 г. СРО-П-196-14022018

Заказчик: Администрация города Рубцовска Алтайского края

Общественная территория "Парк-Набережная на правом берегу реки Алей"»

ПРОЕКТНАЯ ДОКУМЕНТАЦИЯ

Раздел 5.

Сведения об инженерном оборудовании, о сетях и системах инженерно-технического обеспечения

Подраздел 3.

Система водоотведения

2023.187-П-ИОСЗ

Том 5.3.

Директор

А.А. Овцов

ГИП

А.К. Брановицкая

Изм.	№док	Подпись	Дата

2023

«Общественная территория "Парк-Набережная на правом берегу реки Алеу"»

СИСТЕМА ВОДООТВЕДЕНИЯ

Обозначение	Наименование	Стр.
2023.187-П-ИОСЗ-С	Содержание	2
2023.187-П-ИОСЗ-ТЧ	Текстовая часть	3-5
2023.187-П-ИОСЗ	Графическая часть	
	Генплан с сетями водоотведения	6
	Профили наружных сетей водоотведения	7
	План внутренних сетей канализации входного павильона	
	Принципиальная схема внутренних сетей канализации входного павильона	
	Прилагаемые документы:	
2023.187-П-ИОСЗ.СО	Спецификация оборудования, изделий и материалов	
2023.187-П-ИОСЗ.ТК	Таблицы канализационных колодцев	



Согласовано

Взам. инв. №

Подпись и дата

Инв. № подл.

2023.187-П-ИОСЗ-С

Изм.	Кол.уч.	Лист	№ док	Подпись	Дата
Разработал		Овцов			12.23
Проверил		Брановицкая			12.23
Утвердил		Брановицкая			12.23

Содержание тома

Стадия	Лист	Листов
П		1



ООО «ЛАГОВИК»

5.3 Система водоотведения.

а) сведения о существующих и проектируемых системах канализации, водоотведения и станциях очистки сточных вод

Проект системы водоотведения выполнен в соответствии со СП 30.13330.2012 «Внутренний водопровод и канализация зданий», СП 32.13330.2012 «Канализация. Наружные сети и сооружения», СНиП 2.08.02-89* «Общественные здания и сооружения» и на основании технических условий.

На территории объекта существующих сетей канализации нет. Проектом предусматривается устройство наружных сетей канализации, выгребов, внутренних сетей канализации входного павильона. Проектируемые сети канализации – хоз-бытовые. производственных стоков не предусматриваются.

б) обоснование принятых систем сбора и отвода сточных вод, объёма сточных вод, концентраций их загрязнений, способов предварительной очистки, применяемых реагентов, оборудования и аппаратуры

Наружные сети канализации обеспечивают сбор и транспортирование хоз-бытовых стоков в накопительную емкость – выгреб. Количество проектируемых выгребов – 4 шт. Емкость выгребов 10 и 30 м³. Очистка стоков и сброс очищенных стоков в пределах прибрежной полосы не предусматривается. проектом предусматривается откачка и вывоз стоков на утилизацию по мере накопления емкости септика.

Внутренняя хозяйственно-бытовая канализация входного павильона обеспечивает отведение сточных вод от санитарно-технических приборов. Для вентиляции в системе канализации в помещениях туалетов предусмотрен монтаж вентилируемого стояка Ø110мм. Канализационный трубопровод оснащён достаточным количеством ревизии и прочисток для беспрепятственного обслуживания системы. Отвод сточных вод хозяйственно-бытовой канализации осуществляется по сети из полиэтиленовых канализационных труб по ГОСТ 22689.2 и укладываются над полом и под полом.

Согласовано

Взам. инв. №

Подпись и дата

Инв. № подл.

2023.187-П-ИОСЗ-ТЧ

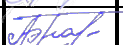
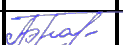
Изм.	Кол.уч.	Лист	№ док	Подпись	Дата
Разработал		Овцов			12.23
Проверил		Брановицкая			12.23
Утвердил		Брановицкая			12.23

Текстовая часть

Стадия

Лист

Листов

П

1

3



ООО «ЛАГОВИК»

Баланс водопотребления и водоотведения по объекту капитального строительства в целом и по основным производственным процессам

Наименование системы	Потребный напор м Вст	Расчётный расход				Устан. мощ. кВт	Примечание
		м ³ /сут	м ³ /час	л/сек	при пожаре л/сек		
Хоз-питьевой (общ.)	15,0	7,8	7,8	0,7	7,8		
Противопожарный водопровод							
Горячее водоснабжение		2,00	2,00	0,248	2,00		
Итого:		7,8	7,8	0,948	7,8		
Хоз-бытовая канализация К1		7,8	7,8	0,948	7,8		
Итого:		7,8	7,8	0,948	7,8		

в) обоснование принятого порядка сбора, утилизации и захоронения отходов – для объектов производственного назначения

Данным разделом не предусматриваются. Порядок сбора и утилизации строительного мусора см. раздел организация строительства.

г) описание и обоснование схемы прокладки канализационных трубопроводов, описание участков прокладки напорных трубопроводов (при наличии), условия их прокладки, оборудование, сведения о материале трубопроводов и колодцев, способы их защиты от агрессивного воздействия грунтов и грунтовых вод

Наружные сети канализации запроектированы из НПВХ труб диаметрами 100–160 мм.

Внутренние сети канализации К1 запроектированы из ПП канализационных труб диаметром 50–100, участки трубопроводов ниже фундаментов из ПВХ. Участки трубопроводов в фундаменте является существующем.

д) решения в отношении ливневой канализации и расчётного объёма дождевых стоков

Данным проектом не предусматриваются.

е) решения по сбору и отводу дренажных вод

Дренажные воды на площадке отсутствуют.

Взам. инв. №

Подпись и дата

Инв. № подл.

Лист

2023.187-П-ИОСЗ-ТЧ

2

Изм. Кол.уч Лист № док. Подпись Дата

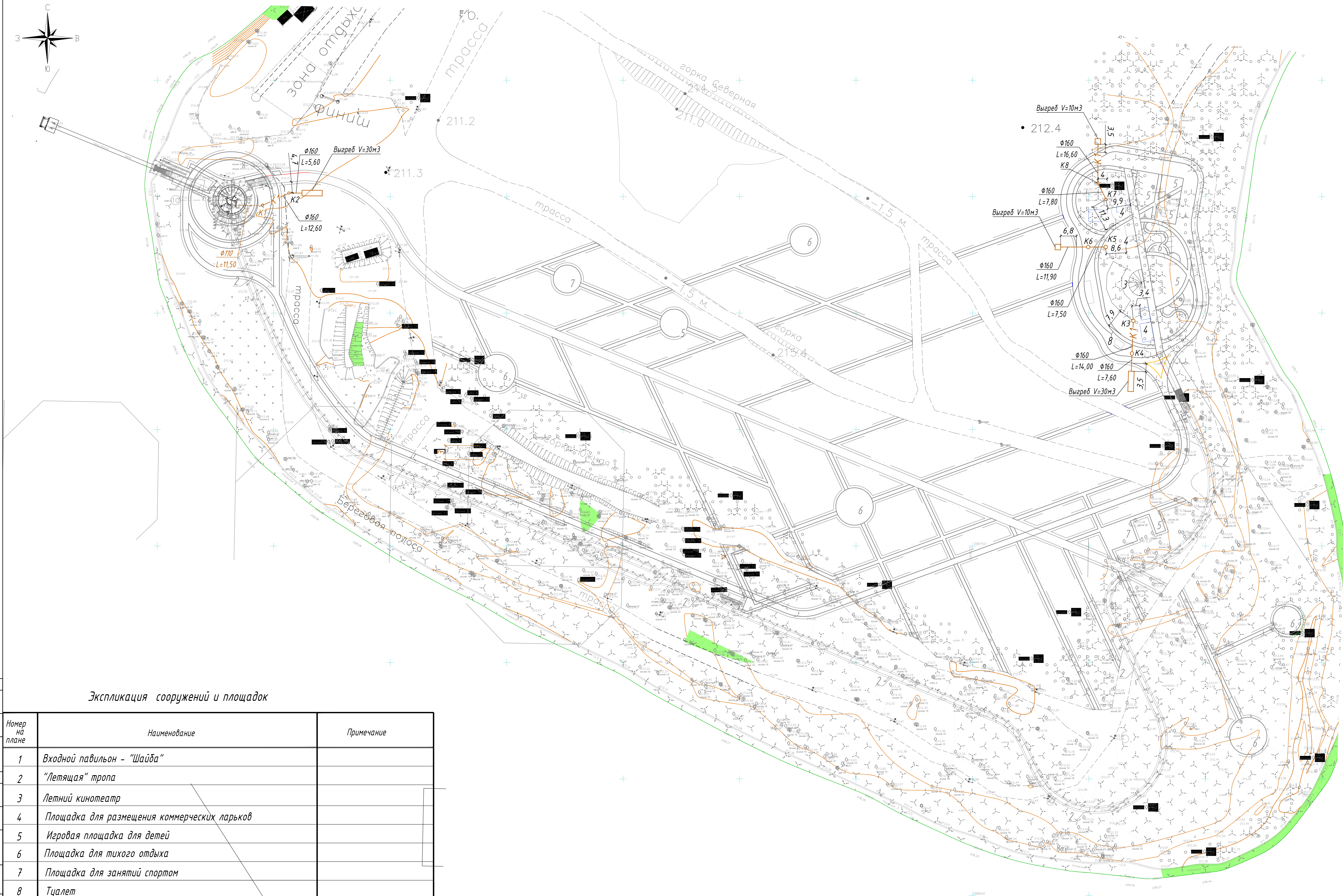
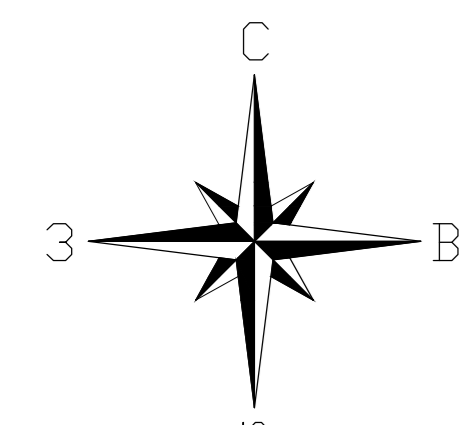

Экспликация сооружений и площадок

Номер на плане	Наименование	Примечание
1	Входной павильон - "Шайба"	
2	"Летящая" тропа	
3	Летний кинотеатр	
4	Площадка для размещения коммерческих ларьков	
5	Игровая площадка для детей	
6	Площадка для тихого отдыха	
7	Площадка для занятий спортом	
8	Туалет	

2023.187-П-ИОСЗ			
Общественная территория "Парк набережная на правом берегу р. Алей"			
Исполнитель	Бригадир	Дата	Лист
Разработчик	Объект	22.2	1
Проверщик	Бригадир	22.23	2
Утвердил	Объект	22.23	2
Исполнитель	Бригадир	02.23	2
План с сетью канализации N 1500			ФОРМАТ ЛИСТА

Мг 1:500
МВ 1:100

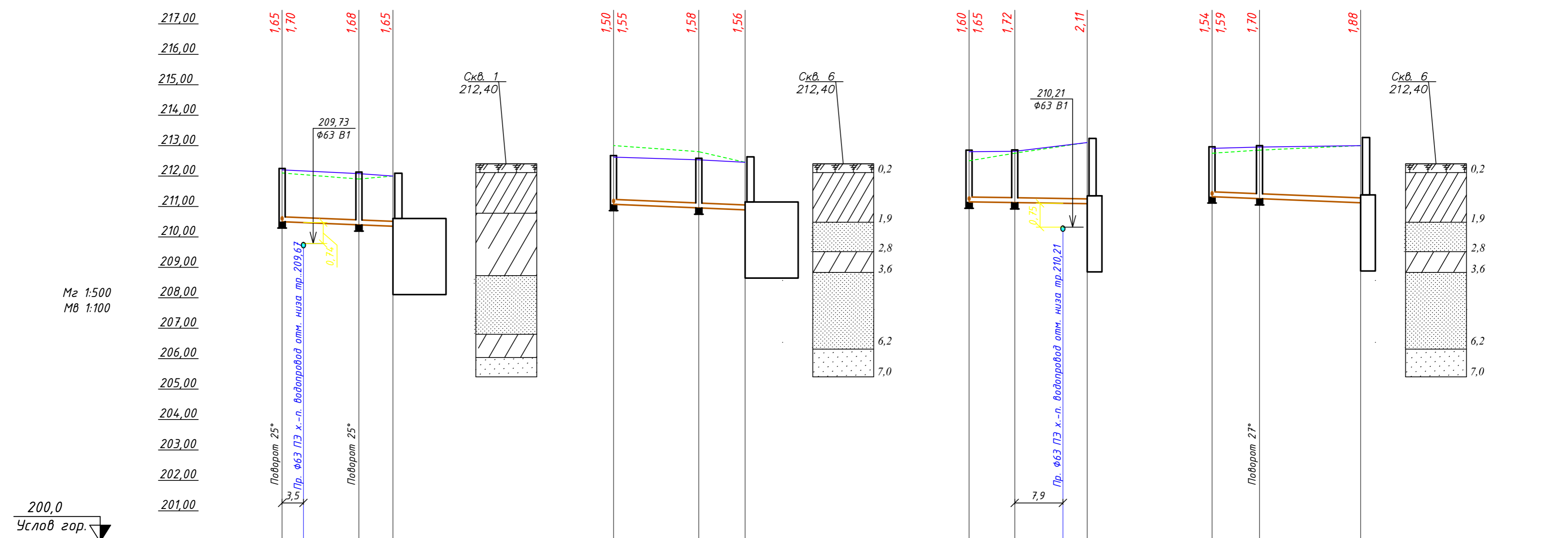

Отметка низа или лотка трубы	210,55	210,50	210,47	210,40	210,35	211,12	211,07	210,95	210,89	211,20	211,15	211,09	211,02	210,99	211,37	211,32	211,25	211,12
Проектная отметка земли	212,20		212,08	212,00		212,62		212,53		212,80	212,81	212,81			212,91	212,95		213,00
Натурная отметка земли	212,10		211,90	212,00		213,00		212,80	212,45	212,50	212,75		213,10		212,75	212,85		213,00
Обозначение трубы и тип изоляции	Примечание 1				Примечание 1				Примечание 1				Примечание 1					
Способ прокладки	Открыто				Открыто				Открыто				Открыто					
Основание под трубы	Примечание 2				Примечание 2				Примечание 2				Примечание 2					
Уклон	0,008				0,008				0,008				0,008					
Длина	18,2				21,6				19,4				24,4					
Расстояние, м	12,60		5,60		14,00		7,60		7,50		11,90		7,80		16,60			
Номер колодца	К1	К2	Выгреб 30мЭ		К3	К4	Выгреб 30мЭ		К5	К6	Выгреб 10мЭ		К7	К8	Выгреб 10мЭ			

Примечание:
 1. Труба ПВХ ф160х4,0 SN4 по ГОСТ Р 54475-2011
 3. Основание с подготовкой из песчаного грунта с засыпкой грунтом с повышенной степенью уплотнения Тип 5 стр. 16 СК 2103-84.

2023.187-П-ИОСЭ												
Общественная территория "Парк-набережная на правом берегу р. Алея"												
Изм.	Кол.уч.	Лист	№ док.	Подпись	Дата	Общественная территория				Стадия	Лист	Листов
Разработал	Овцов				12.23					П	Э	
Проверил	Брановицкая				12.23							
Утвердил	Овцов				12.23							
Н.контроль	Брановицкая				12.23	Профили сети К1				ООО "ЛАГОВИК"		

План на отм. 0,000

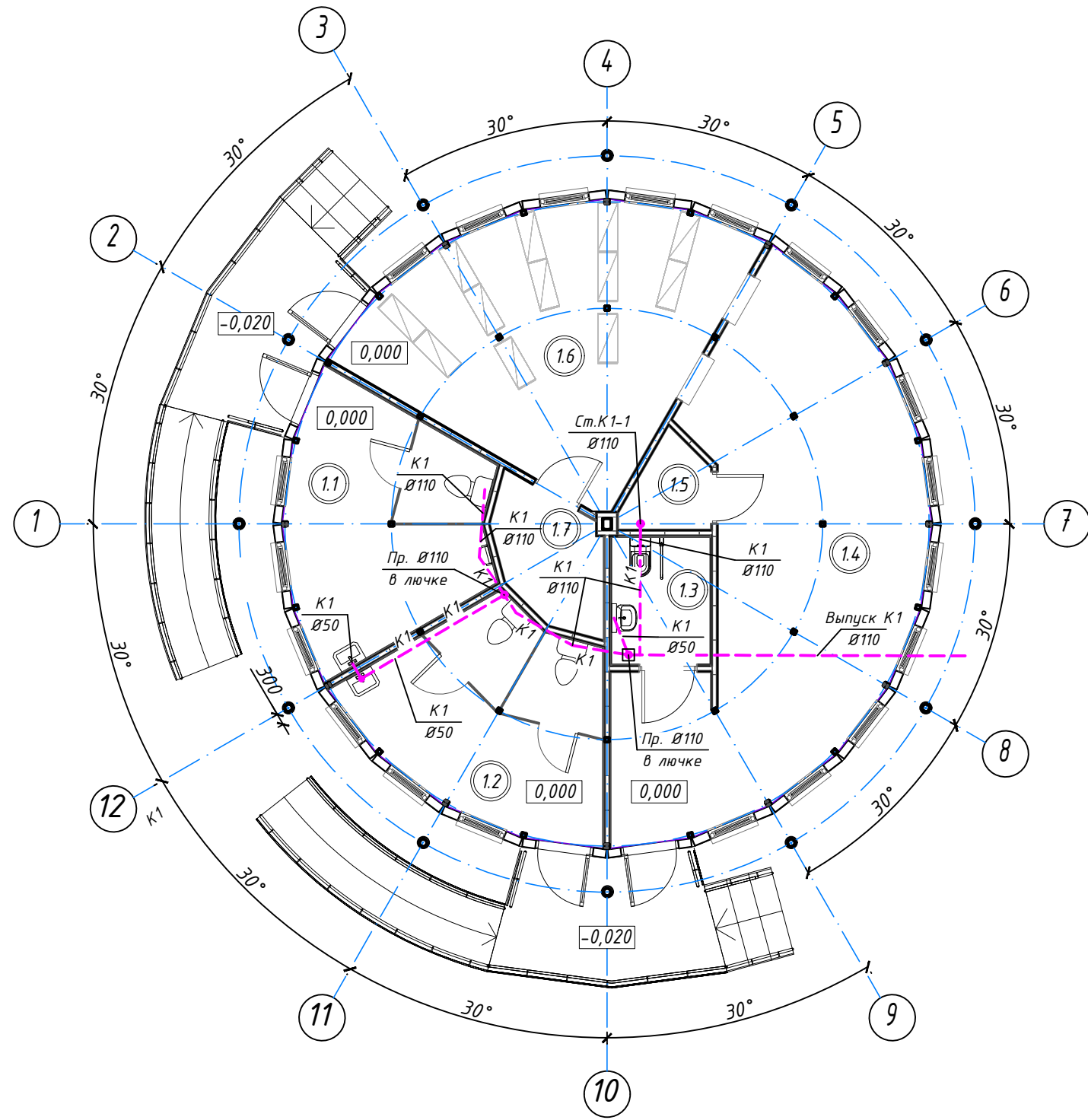

Экспликация помещений на отм. 0,000

Номер помещения	Наименование	Площадь, м ²	Кат.* помещения
1.1	Санузел мужской	13,65	-
1.2	Санузел женский	13,65	-
1.3	Санузел для МГН	3,76	-
1.4	Гардеробная верхней одежды	33,40	-
1.5	Помещение водомерного узла	1,97	Д
1.6	Помещение хранения и выдачи спортивного инвентаря	24,34	В4
1.7	Электрощитовая	3,87	Д

Примечание:
 1. Строительные конструкции показаны условно
 2. Места расположения и привязки канализационных колодцев уточнить по месту монтажа

Условные обозначения
 — К1 — система хоз.бытовой канализации
 - - - - - трубопроводы проложенные под полом

Инв. № подл.	Подп. и дата	Взам. инв. №

2023.187-П-ИОСЗ							
Общественная территория "Парк-набережная на правом берегу р. Алей"							
Изм.	Колич.	Лист	№ док.	Подпись	Дата		
Разработал	Бурлуцкая				01.24		
Проверил	Брановицкая				01.24		
Утвердил	Овцов				01.24		
Н. контр.	Брановицкая				01.24		
Входной павильон - "Шайба"					Стадия	Лист	Листов
План с сетями канализации					П	1	2
ООО "ЛАГОВИК"							

Принципиальная схема системы канализации

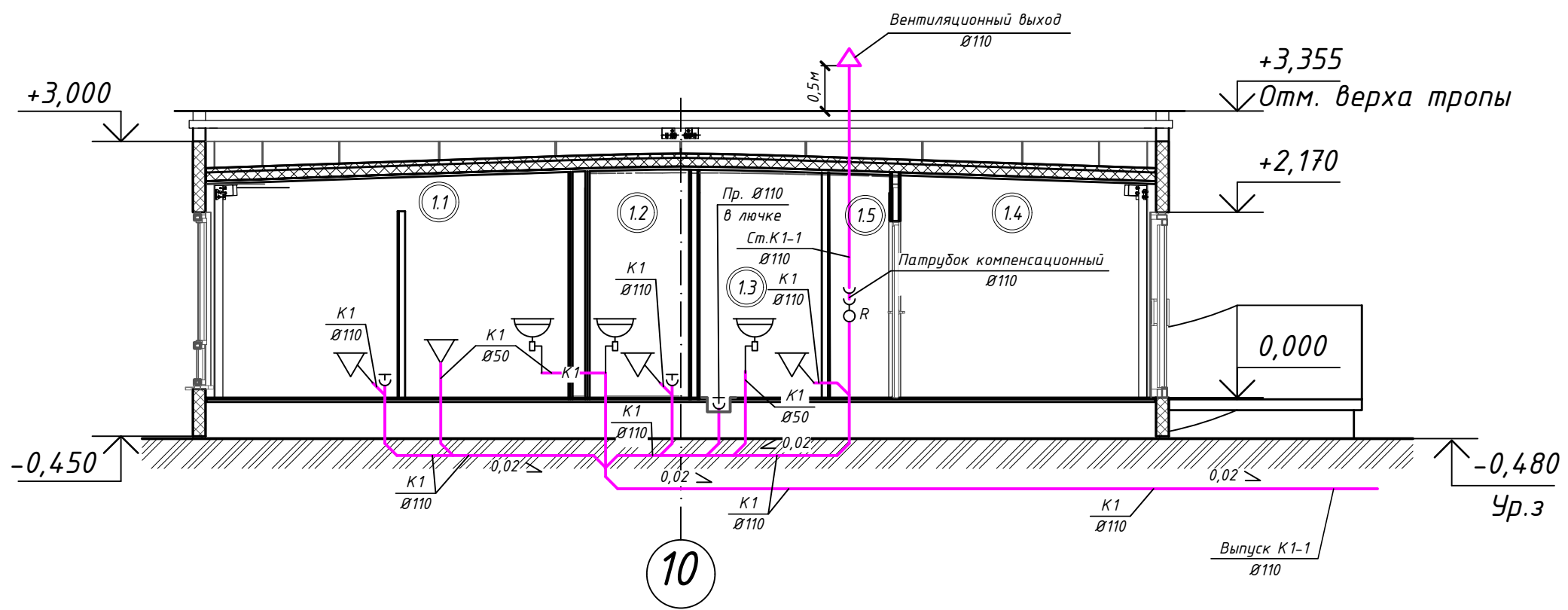

Экспликация помещений на отм. 0,000

Номер помещения	Наименование	Площадь, м ²	Кат.* помещения
1.1	Санузел мужской	13,65	-
1.2	Санузел женский	13,65	-
1.3	Санузел для МФН	3,76	-
1.4	Гардеробная верхней одежды	33,40	-
1.5	Помещение водомерного узла	1,97	Д
1.6	Помещение хранения и выдачи спортивного инвентаря	24,34	В4
1.7	Электрощитовая	3,87	Д

Условные обозначения

— К1 — система хоз.бытовой канализации

Примечание:

- Строительные конструкции показаны условно
- Отметки со знаком * уточняются по месту монтажа
- Магистральные трубопроводы и ответвления к сантехприборам изолируются
- Места расположения и привязки канализационных колодцев уточнить по месту монтажа

Согласовано:	01.24
Раздел АР	Брановицкая
Взамен инв. N	
Подпись и дата	
Инв. N подл.	

2023.187-П-ИОСЗ							
Общественная территория "Парк-набережная на правом берегу р. Алей"							
Изм.	Колич.	Лист	№ док.	Подпись	Дата		
Разработал		Бурлуцкая		<i>Бурлуцкая</i>	01.24		
Проверил		Брановицкая		<i>Брановицкая</i>	01.24		
Утвердил		Овцов		<i>Овцов</i>	01.24		
Н. контр.		Брановицкая		<i>Брановицкая</i>	01.24		
Входной павильон - "Шайба"					Стадия	Лист	Листов
Принципиальная схема системы канализации					П	2	
ООО "ЛАГОВИК"							

Поз.	Наименование и техническая характеристика	Тип, марка, обозначение документа, опросного листа	Код продукции	Поставщик	Ед. измерения	Кол.	Масса 1 ед., кг	Примечание
	<u>Изделия и материалы</u>							
	<u>К1 бытовая канализация</u>							
	Унитаз тарельчатый с косым выпуском	ГОСТ 30493-2017			к-т.	3		
	Умывальник полукруглый ПРБС с однорычажным смесителем со встроенной системой аэрации	ГОСТ 30493-2017			к-т.	2		
	Писсуар	ГОСТ 30493-2017			к-т.	1		
	Унитаз тарельчатый для инвалидов с косым выпуском		арм. 4621	марку Dstrana	к-т.	1		Аналог
	Раковина для инвалидов DS Y1 635x556x250мм с сифоном 1 1/4"x40мм. с гибкой трубой 40x40/50мм (длинный)		арм. 2620	марку Dstrana	к-т.	1		Аналог
	Труба ПП для канализации $\Phi 50$ L=1000мм	ТУ 4926-001-78044889-2005			м	5,0		
	Труба ПП для канализации $\Phi 110$ L=1000мм	ТУ 4926-001-78044889-2005			м	5,0		
	Труба НПВХ для канализации $\Phi 110$ L=2000мм	ТУ 4926-001-78044889-2005			м	25.0		
	Вентиляционный выход Viotto $\Phi 110$ мм h=550 для канализации	ТУ 22.23.19-001-61426919-2021			к-т.	1		Аналог

Примечания: 1. В скобках указано количество труб, подлежащих изоляции.

2. Монтаж трубопроводов и сборку узлов производить в построечных условиях.

2023.187-П-ИОСЗ.СО

Общественная территория "Парк-набережная на правом берегу р. Алея"

Изм.	Колич.	Лист	№ док.	Подпись	Дата
Разработал	Бурлуцкая			<i>Бурлуцкая</i>	01.24
Проверил	Брановицкая			<i>Брановицкая</i>	01.24
Утвердил	Овцов			<i>Овцов</i>	01.24
Н. контр.	Брановицкая			<i>Брановицкая</i>	01.24

Входной павильон-"Шайба"

Стадия	Лист	Листов
П	1	2

Спецификация оборудования и материалов

ООО "ЛАГОВИК"

Взамен инв. N

Подпись и дата

Инв. N подл.

Поз.	Наименование и техническая характеристика	Тип, марка, обозначение документа, опросного листа	Код продукции	Поставщик	Ед. измерения	Кол.	Масса 1 ед., кг	Примечание
	<i>Патрубок компенсационный из ПВХ ф110</i>	<i>ТУ 4926-001-78044889-2005</i>			<i>шт.</i>	<i>1</i>		
	<i>Прочистка в лючке ф110</i>				<i>шт.</i>	<i>1</i>		
	<u><i>Крепление трубопроводов</i></u>	<i>Серия Б5.000-2.1</i>						
	<i>Хомут КТР-50</i>				<i>шт.</i>	<i>2</i>		
	<i>Хомут КТР-108</i>				<i>шт.</i>	<i>4</i>		
	<i>Подвеска ПР-10, L=0.4</i>				<i>шт.</i>	<i>2</i>		
	<i>Подвеска ПР-12, L=0.4</i>				<i>шт.</i>	<i>4</i>		

Инв. N подл.
 Подпись и дата
 Взамен инв. N

Примечания: 1. Объемы материалов демонтажа были взяты с раздела обследования

<i>Изм.</i>	<i>Колич</i>	<i>Лист</i>	<i>N док</i>	<i>Подпись</i>	<i>Дата</i>

2023.187-П-ИОСЗ.СО

*Лист
2*